



# CONSTRUCTION PRODUCTS

ウルト建築カタログ

October 2025

## ウルトジャパン建築部理念

ドイツの建材品質、住宅思想を土台として、  
暖かく長寿命の家の普及に貢献し、  
日本の生活、社会を豊かにする。

## ウルトグループについて

ウルトは1945年ドイツ南西部にあるバーデン・ヴェルテンベルク州クエンツェルザウでビス会社として誕生しました。品質にこだわった信頼性の高いプロダクトを提供し次第にその規模を拡大してビス以外の分野にも多角的に発展していきました。

現在世界85ヶ国以上に展開し、従業員数は8万人以上、約14万点の製品を取り扱うグローバル企業へと発展しました。今でも創立の志を忘れることがないようウルトのロゴマークはネジの頭を組み合わせたものになっています。

## 建築事業部について

ウルトジャパン建築事業部では透湿防水ルーフィングシート、調湿気密シート及び気密関連製品、窓の性能強化のための膨張式防水気密シーリングテープ等を中心に事業展開しています。

日本の住宅のさらなる高性能化、長寿命化のニーズに応えるため、特に窓周り、躯体周りの長期的な気密性能向上と、屋根、壁内部の結露防止と長寿命化に優れたドイツ製品を取り揃えております。

その他の製品としては現場作業の効率化に役立つ木造用ビスや道具類、ケミカル製品等を取り扱っており、ウルトの幅広い製品グループからよりお役に立てるご提案を致します。

## 目次

### シート関連

	PAGE
ウートップ®ハイムシールド	8
ウートップ®SDヴァリオ ツヴァイ	11
ウートップ®サーモヴァリオSD	12
ウートップ®ハイムシールド ルーフ2SK	16
ウートップ®ベントシート	17
ウートップ®サーモND プラス 2SK	18
ウートップ®トリオ UV 2SK	18
ウートップ®サーモファサード2SK	20
ウートップ®ファサード用防水気密スリーブ	21
ウートップ®ファサード用コーナーシール	21

### シート固定用気密テープ・接着剤関連

ユラソール®	23
ユラソール®プラス	23
ユラソール®マックス	24
ユラソール®サーモHT	24
オールインワン接着剤	24
防水気密スリーブ	25

### 窓周り関連

ピュアロジック フレックス弾性発泡ウレタン500ML	26
ピュアロジック ウレタンガン	26
ピュアロジック クリーン発泡ウレタンクリーナー500ML	26
VKP®プラス	29
VKP®トリオ	30
コーナー用気密防水シール	32
ウートップ フラッシングシート	33
ガラス用吸盤	34
アモバッグ	34
押縁外し用 樹脂製コテ	34

### ビス関連

ASSY®垂木留めビス	37
RW®ビット	37
ASSY®4.0 RW40 付加断熱ビス	38
AMO® III SCR AW30 (A2K)	39
HSSドリル DIN338 下穴用ドリルビット	39
ASSY®プラス A2 トップヘッド	40
ASSY®プラス A2 フレキヘッド	41
ASSY®プラス A2 ウッドデッキビス	42
Pias-A2-AW20 木製フェンス用ビス	42
ウッドデッキ用スパーサー	42
テラスコネクター2.0	43

# WUERTH CONSTRUCTION

シート関連・シート固定用気密テープ、  
接着剤関連・窓周り関連・ビス関連・その他

## 窓周りに用製品 (P26-34)

ウルトの窓回り商品は  
気密、防水性能 (VKP テープ) に優れ  
断熱性能 (弾性ウレタン) も高く  
長期に渡り気密断熱性能を確保します。

### 対象アイテム

- ・VKP テープ
- ・ピュアロジック弾性ウレタンフォーム



## 防水気密製品 (P23-25)

ウルトの防水気密製品は施工性、  
耐久性に優れた高い施工品質と  
長期の防水気密性能を維持します。

### 対象アイテム

- ・ユラソールテープ
- ・防水気密スリーブ
- ・コーナー用シール



## ビス製品 (P37-43)

ウルト ASSY ビスは常に進化を続ける  
ウルトのスタンダード。  
木割れしにくく、楽に打ち込み可能な  
ロングセラーアイテムです。

### 対象アイテム: ASSY ビス

用途: 付加断熱、木製外壁、ウッドデッキ  
垂木留め



## 健康で快適、安全な暮らしを日本に

## 透湿防水ルーフィングシート (P16-17)

ウルトの透湿防水ルーフィングシートは  
通気層の確保と合わせて、高耐久の屋根を実現します。

### 対象アイテム

- ・ウートップ ハイムシールド ルーフ 2SK
- ・ウートップ ベントシート



## 調湿気密シート (P11-12)

ウルトの調湿気密シートは  
逆転結露の原因となる壁内結露を防ぎ、  
躯体の劣化を防ぎます。

### 対象アイテム

- ・ウートップ SD ヴァリオツヴァイ
- ・ウートップサーモヴァリオ SD



## 透湿防水シート (P8)

ウルトの透湿防水シートは耐久性、耐紫外線性能に優れ  
防蟻薬剤等に含まれる界面活性剤による劣化ゼロ、  
家の耐久性能を向上させます。

### 対象アイテム

- ・ウートップハイムシールド



## シート関連

### ウートップ®

高気密・高断熱を実現するウルトのシート製品「ウートップ®」は、エネルギーロスとなる空気の流れ・流入を防ぎ、空調機器の使用を抑えます。「ウートップ®」を使用した気密・断熱システムは、住宅そのものが呼吸するように湿度を調節し、結露の発生を抑え、快適で1年中過ごしやすい室内環境と長持ちする住宅づくりを提供します。

ドイツで開発されたエネルギー消費量を抑える建材を日本で提案することで、ウルトは世界規模でCO2削減に貢献します。

透湿防水ルーフィングシート：  
ウートップ® ハイムシールド ルーフ2SK  
ウートップ® ベントシート  
ウートップ® トリオUV2SK

調湿気密シート：  
ウートップ® SDヴァリオツヴァイ  
ウートップ® サーモヴァリオ SD



透湿防水シート：  
ウートップ® ハイムシールド  
ウートップ® トリオ UV 2SK  
ウートップ® サーモファサード2SK

### ウートップ®の特徴

#### ① 高い気密・断熱による省エネ効果



室内空気の流出を抑え、外気の流入を防ぐ

「ウートップ®」は、高い気密・断熱性能でエネルギーロスを抑え、1年を通じて室内の湿度と気温を快適に保ちます。

#### ② 適度な湿度の調整と結露の防止



カビの発生も抑え、快適で長持ちする住宅づくりを提供

屋内外の気温差が拡大すると、結露が生じやすくなります。調湿気密シートを施工すると余分な湿気を外へ逃がして結露を防ぎ、木材の腐食の原因となるカビの発生も減るため家が長持ちします。

### 透湿防水シートの劣化問題

近年、透湿防水シートの劣化が問題となっています。問題の原因の一つは界面活性剤による防水、耐久性能の低下です。この界面活性剤は防蟻薬剤や防腐処理された木材等に含まれており、これらから染み出した界面活性剤がシートの防水性能を劣化させるリスクが指摘されています。

こうした問題を受けて、透湿防水シート協会から2011年6月に「防蟻・防腐材による透湿防水シートへの影響について」として、告知が出されています。告知では防腐防蟻処理された通気胴縁使用時の注意事項として、

- ① 施工中、雨水でぬらさない
  - ② 通気胴縁施工後は、外装材を速やかに施工する
- の2点が挙げられています。



この問題に対してウルトは界面活性剤への優れた耐久性能を持つ**ウートップ® ハイムシールド**を開発いたしました。公的試験機関でのテスト実施により、界面活性剤による劣化ゼロを確認済みです。(P9の試験データ参照)

又、防水性能や物理的なシート強度も従来品と比べて大幅に強化され、性能試験にて**80年相当の耐久性能**が確認されました。

高性能と共に長寿命化も求められている、今後の住宅建築に、ハイムシールド（家を守る盾）をお勧めいたします。

## ウートップ® ハイムシールド



## WÜTOP® HEIM SHIELD

製品仕様	
商品名	品番
ウートップ® ハイムシールド W1,0M- L50M-50SM	<b>0681 000 350</b>
ウートップ® ハイムシールド W3,0M- L30M-90SM	<b>0681 000 354</b>

幅	長さ	面積	重量	厚さ
1 m	50m	50m <sup>2</sup>	8.5kg	0.62mm
3 m	30m	90m <sup>2</sup>	15kg	0.62mm

項目	値	規格
素材	ポリプロピレン	-
つづり針保持強さMD/CMD	横190/縦230	EN 12310-1, EN 13859-1
引張強さMD/CMD	横330/縦230	EN 12310-1, EN 13859-1
耐久性能	80年耐久試験に合格(加熱処理42週)	JIS A6111
透湿抵抗	0.28m 2sPa/μg	EN 12572
防水性能	46kPa	JIS A6111
耐火性能	E	EN13501
耐熱温度	-40~80℃	-
耐紫外線性能	12週間	-
伸縮性	35%	DIN EN 12311-1

関連商品	
商品名	品番
ユラソール® 気密テープ	<b>0992 700 050</b>
ウートップ® フラッシングシート L50M-W0.5M-25SM	<b>0681000225</b>

### 80年相当の高耐久性能を持つ 透湿防水シート

透湿・防水・高耐久・耐紫外線性能・耐界面活性剤性能

- 透湿性能: 屋内水蒸気を屋外へ逃がし結露を防止。
- 界面活性剤含浸試験を実施済。(3日間含浸で劣化無し)
- 80年相当の耐久試験にて高耐久性能を確認。



## 界面活性剤耐性試験結果

界面活性剤水溶液に3日間含浸させた後防水性能を測定

kP:キロボスカル



ハイムシールド  
防水性能

比較品A  
防水性能

比較品B  
防水性能

[ 46kP ]

[ 18kP ]

[ 24kP ]



[ 52kP ]

[ 0kP ]

[ 7kP ]

劣化無し

100%劣化

70%劣化

弊社のウートップハイムシールドと他社製品を界面活性剤に3日間浸す実験を実施。上記の結果から、界面活性剤による劣化への強い耐性が確認できました。ほかにも防水性能や物理的なシート強度も従来品と比べて、大幅に強化されています。

### 物理的強度性能の比較

製品名	ウートップハイムシールド	比較品A	比較品B
サイズ(幅×長m)	1×50	1×50	1×50
厚み(mm)	0.62	0.19	0.17
防水性(kPa)	46	18	24
引張強さ(N)	縦230/横330	縦186/横148	縦151/横122
つづり針保持強さ(N)	縦230/横190	縦40/横44	縦39/横42
耐紫外線性能	12週間	-	8週間

## 湿気をコントロールして健康、快適な暮らしを

### 調湿気密シート

ウルトでは逆転結露防止のために3種類の調湿気密シートを用意しました。透湿抵抗値が湿度によって適切な値に変化するタイプ、外部に行くほど壁の透湿抵抗が低くなる構造にして使用する透湿抵抗値固定タイプがあります。これらのシートは壁構造、地域の気候に合わせて適切なものを選ぶ必要があります。例えば北海道と九州で人々は異なる服装をしています、シートもそのように地域と壁構造に合わせて選択されるべきものなのです。

ウルトはお客様の建築物の壁構造、地域気候から最適なシートを「非定常熱湿気解析プログラムWUFI (ヴーフィ)」により検証しご提案致します。

#### 逆転結露が起きる理由

夏季は湿気が屋外側から部屋側へ入ってくるため、湿気が冷房で冷えた石膏ボードにあたり結露が発生します。

夏場石膏ボード側に逆転結露を起こしてしまい、長年続けば断熱材が腐ってしまう恐れがあります。

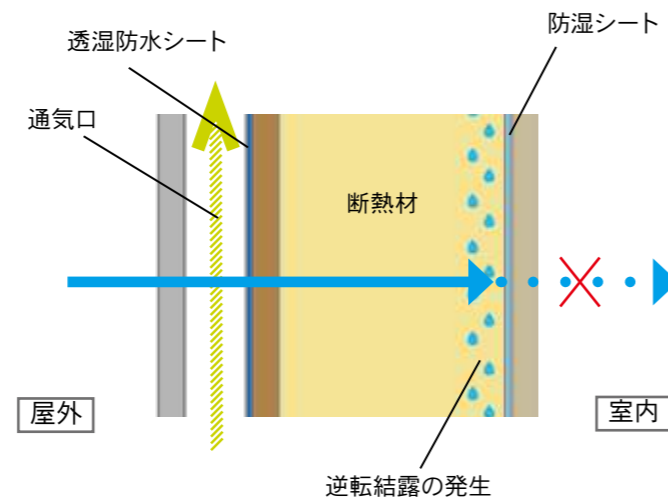

#### 調湿気密シートが逆転結露を防ぐしくみ

調湿気密シートを施工することで、壁内の湿気を室内側へ逃がし、結露を防止します。

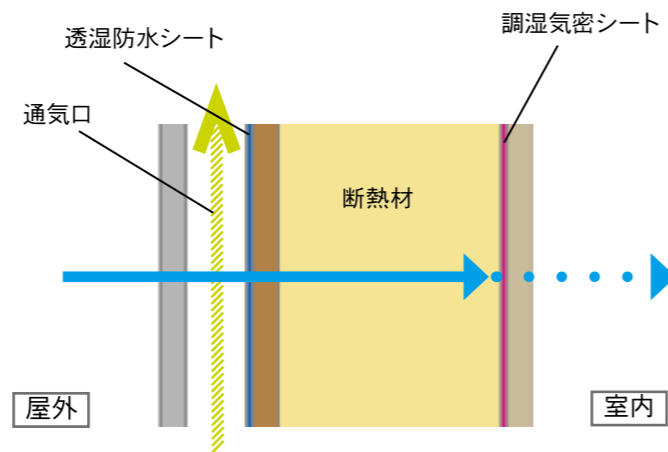

ウルトの透湿防水シート・調湿気密シートを組み合わせる事で、壁内の湿気を効果的にコントロールし、より快適で長寿命の家を実現します。

### ウートップ® SDヴァリオ ツヴァイ



#### 調湿可変気密シート

- ウートップ®SDヴァリオのリニューアル製品。
- 従来製品にくらべて透湿抵抗可変域を拡張。
- 半透明のためシート裏の目視チェックが容易で施工性にも優れる。
- 作業性UP: シートに基盤目状の目印があり、作業を性格かつ迅速に行えます。(10cm×10cm)
- 透湿防水シート、ウートップ®ハイムシールド(P.8)やユラソール®気密テープ(P.23)との施工で、気密性や防水性を強化。

### WÜTOP®

製品仕様	
商品名	品番
ウートップ® SDヴァリオ ツヴァイ	0681000175

幅	長さ	面積	重量	厚さ
1.5m	50m	75㎡	8kg	0.22mm

項目	値	規格
素地	ポリアミド	
つづり針保持強さ	縦: 50n / 横: 40n	EN-12311-213859-1
引張強さ (50mm)	縦: 120n / 横: 90n	EN 123111 EN 13859-2
透湿抵抗値可変域: (SD値) / (m <sup>2</sup> ・s・Pa/ng)	0.15-5m / 0.000757-0.025230	EN 1849-2
防水性能	W1 (水を全く通さない)	
耐火性能	E (通常の耐火性能)	



## ウートップ® サーモヴァリオSD



WÜTOP®

製品仕様	
商品名	品番
ウートップ® サーモヴァリオSD	※0681 000 147

幅	長さ	面積	重量
1.5m	50m	75㎡	7.5kg

項目	値	規格
素材	ポリエステル、ポリアミド	-
つづり針保持力	縦: 59N 横: 65N	EN 12310-2
引張強さ	縦: 180N 横: 140N / 50mm	EN 12311-1
透湿抵抗 (sd値)	>5 m DHR 30%	EN ISO 12572
	>1 m DHR 60%	
	<1 m DHR 80%	
透湿抵抗値可変域 / (㎡・s・Pa/ng)	0.2~20m/0.001009~0.100918	EN ISO 12572
防水等級	W1 (水を全く通さない)	EN1928:2001
耐火性能	E (通常の耐火性)	EN 13501-1
耐熱温度	-40 ~ +100℃	-
耐紫外線性能	12週間	-
伸縮性	長手: 54%	EN 12311-1
	短手: 50%	

用途: 屋根、壁、床など。古い建物の改築時、新築建物など (極端に湿度の高い室内には適しません。)

※ドイツからの取り寄せ品となります。

## 高機能可変調湿気密シート

### 調湿・気密・結露防止・耐久・耐熱性能

- ポリエステルフリースと可変ポリアミドの2層構造。外部環境での高耐久性を持ち、紫外線から建材を守ります。
- 作業性UP: シートに基盤目状の印があり、作業を正確かつ迅速に行えます。(10cm×10cm)
- 耐熱性: 100℃。
- 透湿防水シート、ウートップ® ハイムシールド (P.8) やユラソール® 気密テープ (P.16) との施工で、気密性や防水性を強化。
- 半透明のためシート裏の目視チェックが容易で施工性にも優れる。

### 施工例:

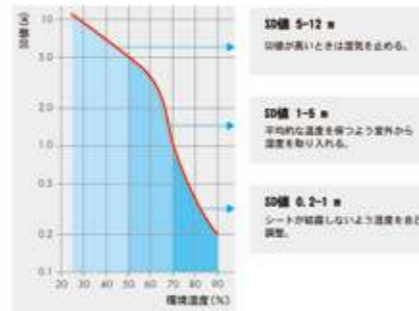

## WUFI による壁内結露の検証について

近年、温暖化の進行により壁内結露の発生による、断熱材の性能劣化、カビの発生、腐朽菌の繁殖等のリスクが指摘されています。壁内結露の防止は、住宅建築において重要なポイントとなりますが、湿気の動きは目に見えないため対処が難しいとのご相談を多くのお客様からいただいています。

この見えない湿気の動きを、事前に設定した壁構造と気候条件をもとに数年分を非常計算し、可視化するシミュレーションプログラム・WUFI(ヴーフィ)をウルトジャパンでは導入しています。

このプログラムは欧州最大の応用研究機関であるフラウンホーファー建築物理研究所 (IBP) で開発され、欧米で広く使われています。

ウートップ®シート製品採用をご検討いただくにあたりこのWUFIによる壁内結露検証を無償で実施いたします。検証をご希望の場合は弊社担当営業までご相談下さい。

注: WUFIの無償検証は初回のみとさせていただきます。2回目以降は有料となるのでご了承ください(費用は担当者にご相談ください)

注: 検証実施のためには申請用紙に検証希望の壁構造と物件を建築する都市名を記載していただく必要があります。

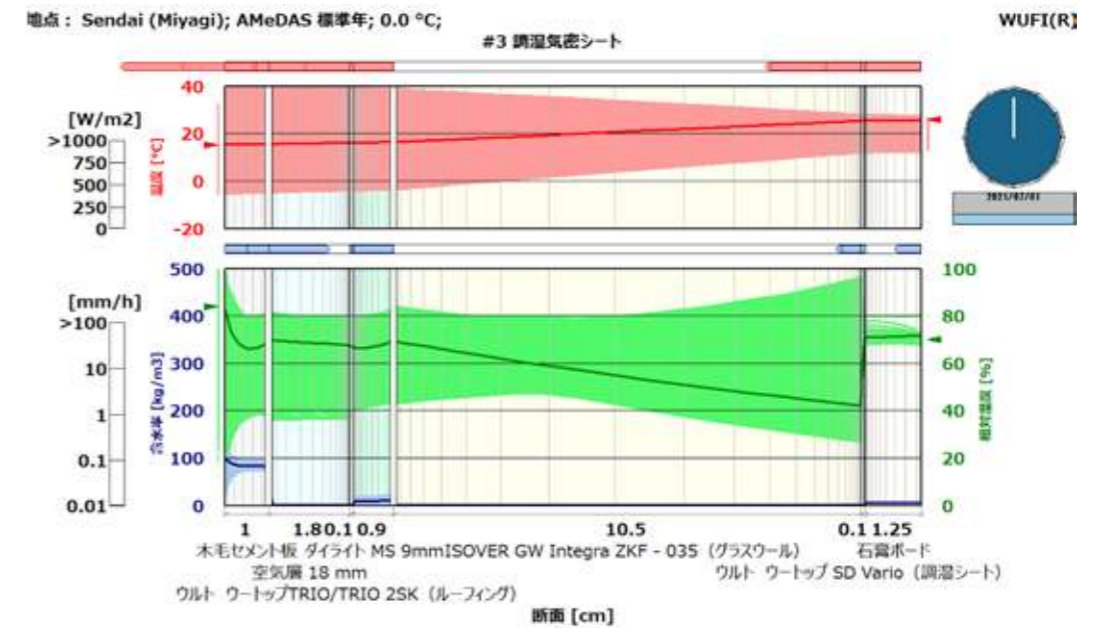

## 長寿命の屋根をつくるために① 金属屋根

日本においては屋根葺き材として透湿性能を持たないアスファルトルーフィングの使用が一般的ですが、近年、通気層をしっかりと確保できていない場合の、野地板の劣化腐食が指摘されています。通気層がない場合、最悪数年で腐食しているケースも見られます。

このように通気層が屋根の長寿命化には重要ですが、金属屋根施工の場合、下のシートと密着するために、通気層を設置しても湿気がこもりやすく、特にケラバや軒先の野地板が湿気放出が不十分で傷みやすくなる傾向があります。

日本の住宅においては多数を占める金属屋根ですが、密着している下の野地板周りの湿気を完全に放出しにくい傾向があります。特にケラバや軒先の野地板が湿気放出が不十分で傷みやすくなる傾向があります。

この問題解決のために、ウルトは**ウー トップ® ベントシート**と、**ウー トップ® ハイムシールド ルーフ**を使用した工法をご提案致します。

ベントシートが金属屋根下に通気層を形成し、軒先、ケラバに設置したベントエッジ(湿気放出口形成部材)から湿気を効果的に排出します。金属屋根下地の劣化防止のために、ベントシート工法を推奨致します。

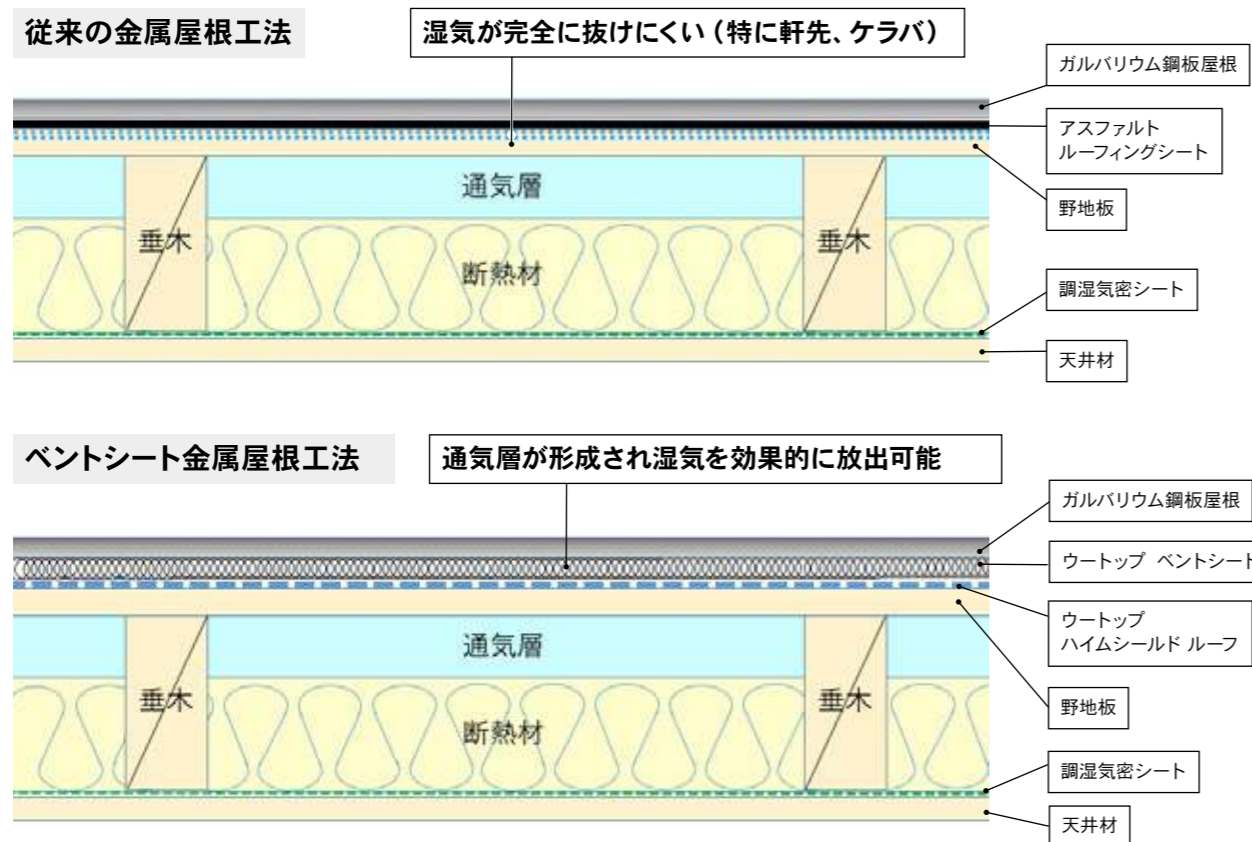

## 長寿命の屋根をつくるために② 瓦屋根

瓦屋根は瓦自体の耐久性も高く、またルーフィングシートと瓦の間に通気層が形成されるため、湿気の排出にも優れています。**80年相当の耐久性能を持つウー トップ® ハイムシールドルーフ**は瓦屋根との相性も良く、通気層をしっかりと確保した上で、防水性の高い長寿命の屋根を実現します。

### ホールレス工法のお勧め

瓦用釘・ねじは100㎡の屋根で通常1500本程打ちますが、それは1500個の穴がルーフィングシート上に開くことになります。

ホールレス工法とはルーフィングシートに瓦緊結釘による穴を開けない工法で、その分、雨漏り・劣化のリスクが激減します。

ドイツ住宅の屋根は瓦主体ですが、この工法と同様に流し桧木と瓦桧木をクロスさせ、その上に瓦を取り付けています。

この優れたホールレス工法は、ウルトの高耐久透湿防水ルーフィングシートと組み合わせる事で、さらに安全安心で高耐久の屋根を実現します。



### 一般的な瓦屋根工法



### 二重野地工法

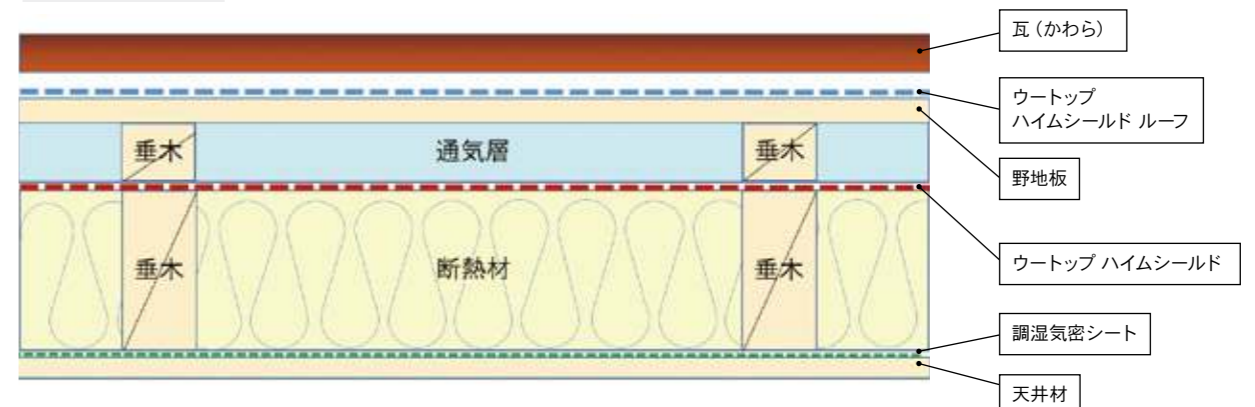

## ウートップ® ハイムシールド ルーフ2SK



## WÜTOP® HEIM SHIELD ROOF

製品仕様	
商品名	品番
ウートップ® ハイムシールド ルーフ 2SK	<b>0681000075</b>

幅	長さ	面積	重量	厚さ
1.5m	50m	75㎡	15.75kg	0.5mm

項目	値	規格
素地	ポリエステル	-
つづり針保持強さ	縦: 290n/横: 190n	EN 13859-2
引張強さ	縦: 300n/横: 200n	EN 12311-1/ 13859-2
耐久性能	80年耐久試験に合格(加熱処理42週)	JIS A6111
透湿抵抗値 (SD値)/(m <sup>2</sup> ・s・Pa/μg)	0.04m/0.44	EN 12572/1931 JIS A6111
防水性能	W1	EN 13859-2 JIS A6111
耐火性能	B	EN 13501/ 11925-2
耐熱温度	-40~100℃	-
耐紫外線性能	16週間	-

関連商品	
商品名	品番
ウートップ® ベントシート	<b>0681000375</b>
ウートップ® ベントエッジ	<b>0681960250</b>
ユラソール® サーモHT 60MMx25M	<b>0992720060</b>

### 80年相当の高耐久性能を持つ 透湿防水ルーフィングシート

- 日本市場用に開発された透湿ルーフィングシート。
- JIS A6111への適合(釘穴止水性・防水性・透湿性・強度他)
- カビ、腐食への耐性。
- 通気層と合わせて使用することで屋根の長寿命化を実現。
- 金属屋根への使用時にウートップ ベントシートとの併用を推奨。
- 80年相当の耐久試験にて高耐久性能を確認。
- 80年相当の促進劣化試験後に JIS A6111の釘穴止水性試験を実施して合格。



表と裏に接着テープが付いています。



シート二枚目を接着面に重ねるように貼り付けます。

## ウートップ® ベントシート



製品仕様	
商品名	品番
ウートップ® ベントシート	<b>0681000330</b>

幅	長さ	面積	重量	厚さ
1m	30m	30㎡	210g/㎡ (6.3kg/巻)	8mm

項目	値	規格
素材	ポリアミド・モノフィラメント	
引張強さ	縦: 1.3kN/m 横: 0.8kN/m	EN ISO 10319 EN ISO 10319
耐久性能	促進劣化試験にて100年相当の耐久性能を確認	EN 29073-3
耐火性能	Euro class E	EN 13501-1
作業環境温度	-30~+80℃	
融点	214℃	
ノイズリダクション	14dB両音軽減	EN ISO 140-6

関連商品	
商品名	品番
ウートップ® ハイムシールドルーフ 2SK	<b>0681000075</b>
ウートップ® ベントエッジ	<b>0681960250</b>

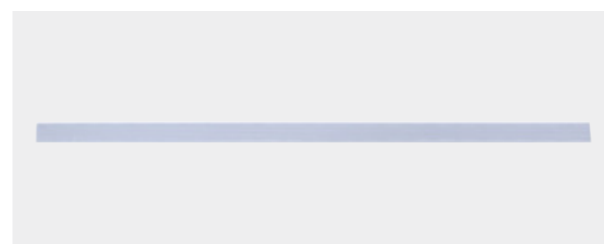

### 100年相当の高耐久性能を持つ 金属屋根用 通気シート

#### ベントシートの5つの効果

- 効果的な湿気放出による野地板の劣化防止(特に軒、ケラバ部)
- 毛細管現象による水分侵入防止
- 金属屋根裏の結露防止
- 空気層形成による断熱効果
- 雨音の軽減(-14dB)



金属屋根とルーフィングシートの間施工してください。



軒先、ケラバに通気口となるベントエッジを取り付けてください。

#### ベントエッジ

サイズ:  
高さ9mm×幅60mm×長さ1250mm  
ベントシート施工時に、屋根の軒先、ケラバに取り付け、通気口として機能します。ベントシートとセットで必ず施工してください。

## ウートップ® トリオ UV 2SK



WÜTOP®

製品仕様	
商品名	品番
ウートップ® トリオ UV 2SK	0681 001 173

幅	長さ	面積	重量	厚さ
1.5m	50m	75㎡	11.25kg	0.5mm

項目	値	規格
素材	ポリプロピレン	-
つづり針保持強さ	縦:190N 横:200N	JIS A6111
引張強さ	縦:310N 横:300N/50mm	JIS A6111
透湿抵抗 (Sd値) / (㎡・s・Pa/ng)	0.06m/0.000303	EN 1931
防水性能	W1 (水を全く通さない)	EN 1928:2001 JIS A6111
耐火性能	E (通常の耐火性)	DIN EN 13501-1
耐熱温度	-40℃~+100℃	EN1109
耐紫外線性能	8週間	-
伸縮性	35%	DIN EN 12311-1

関連商品	
商品名	品番
ユラソール® 気密テープ	0992 700 050

### 透湿防水ルーフィングシート

#### 透湿・防水・高耐久・耐紫外線性能

- 透湿性能：屋内の水蒸気を屋外へ逃がし結露を防止。
- 3層のポリプロピレン製。
- 施工性 UP：本体2ヶ所に接着テープ付きで作業時間を軽減。
- 調湿気密シート、ウートップ® (P.11~12)及びユラソール® 気密テープ(P.23)との施工で、省エネルギー規則に適合する防水気密構造を形成可能。
- 釘穴シールテープを流し椀木の下に施工する事で、瓦屋根用ルーフィングとして使用可能。

#### 施工方法：



表と裏に接着テープが付いています。



シート二枚目を接着面に重ねるように貼り付けます。



※外壁でも使用可能

## 新しい外壁表現

### ファサードラタンとは

ドイツやオーストリア、スイスで見られる外壁で板と板の間に隙間があるのが特徴的な構造です。

ファサードラタンの外壁は板と板の間が離れており通気量が多く放熱性に優れています。デザインのにもインパクトのある外観が高い評価を受けています。



## ウートップ® サーマファサード 2SK



WÜTOP®

製品仕様	
商品名	品番
ウートップ® サーマファサード 2SK	0681 001 060

幅	長さ	面積	重量	厚さ
1.5m	50m	75㎡	16kg	0.5mm

項目	値	規格
素材	ポリエステル	-
つづり針保持強さ	縦: 200N 横: 200N	DIN EN 12310-1
引張強さ	縦: 265N 横: 315N /50mm	DIN EN 12311-1
透湿抵抗 (Sd値) / (㎡・s・Pa/ng)	0.1m/0.000505	DIN EN 12572 C
防水性能	100kPa以上	JIS A6111
耐火性能	E (通常の耐火性)	DIN EN 13501
耐熱温度	-30℃~+80℃	-
作業環境温度	+5℃~+50℃	-
耐紫外線性能	12週間	-
伸縮性	55%	DIN EN 2311-1

### 高耐久透湿防水シート

#### 透湿・防水・耐候・高い耐紫外線性能

- ファサードラタン用高耐久透湿防水シート。
- 作業性UP: 接着テープ付きで作業時間を軽減。
- 熱による収縮はわずか0.1%。
- ファサード間の目透かし幅: 最大50mm。
- ファサード間の隙間面積は総壁面積の40%以下としてください。

#### 施工例:

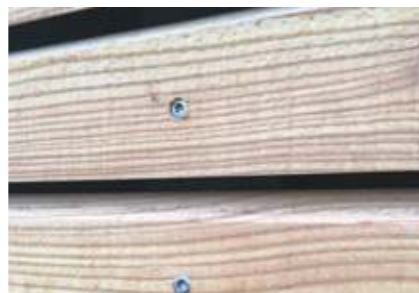

## ファサードラタン施工専用の防水気密製品

### ウートップ® ファサード用防水気密スリーブ

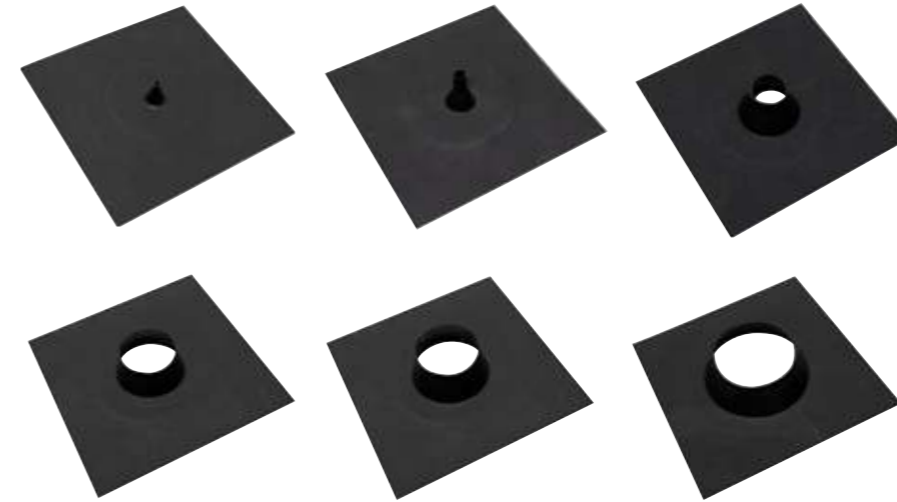

#### ファサードラタン専用の貫通部施工用スリーブ

- 直射日光、大雨に耐える優れた耐久性
- 付属接着シールによりワンタッチで貫通部の防水気密施工が可能
- ダクト、電気配線の大きさに合わせた豊富なバリエーション
- 黒い製品カラーによりウートップサーモファサード施工時の外観を損わずに、長期的な外壁の防水気密性能を確保可能。

製品仕様					
商品名	品番	スリーブ径	サイズ	入数	用途
ウートップ® ファサード用防水気密スリーブ	0681 000 304	4-8mm	150×150mm	1	電気配線 (単芯)
	0681 000 812	8-12mm	150×150mm	1	電気配線 (2芯)
	0681 000 305	25-32mm	150×150mm	1	CD管
	0681 007 290	72-90mm	230×230mm	1	エアコン・ドレン配管
	0681 000 306	100-110mm	320×320mm	1	換気ダクト
	0681 000 307	150-165mm	350×350mm	1	換気ダクト

### ウートップ® ファサード用コーナーシール

#### ファサードラタンの窓開口部コーナー部分及び、バルコニーの壁取り合い部 (三面交点部) 用の防水気密シール。

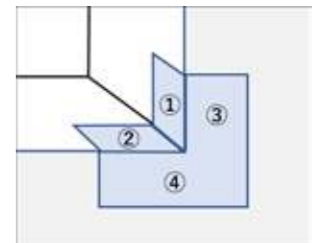
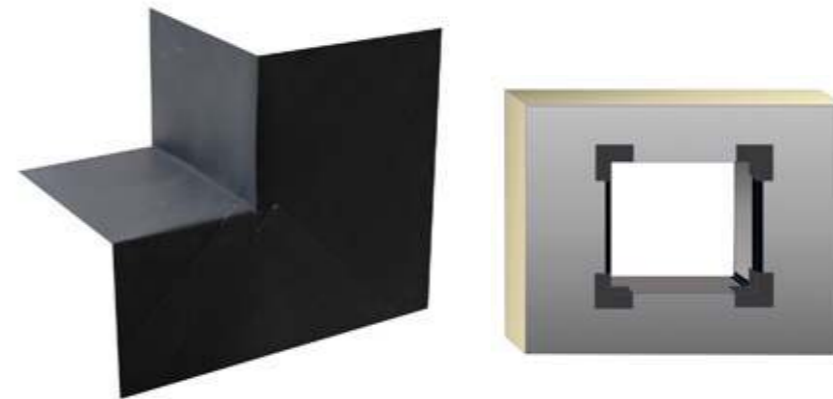

施行時の貼り付け順番



この形に折ってパラペットと壁の取り合い部分に使用可能

製品仕様	
商品名	品番
ウートップ® ファサード用コーナーシール	0681116265

#### 関連商品:



下穴無しで木割れせず、施工時なめにくい。見た目も美しいファサードラタンに最適なビスです。

## シート固定用気密テープ・接着剤・気密防水製品関連

ウー トップ®の施工用に開発された専用気密テープ、ユラソール®シリーズ。定番のユラソール®に加え、コーナー部分への施工が容易なユラソール®プラス、ウー トップ®サーモND プラス 2SK 専用気密テープのユラソール®サーモ HT、接着剤タイプの万能オールインワン接着剤、更に新しく、配線箇所の気密処理を容易にする気密防水スリーブが加わりました。

透湿防水シート、調湿気密シートと一緒にお使いいただくことで、ウー トップ®の性能を最大限に引き出します。

### EURASOL® ユラソール®シリーズ



ユラソール®  
ウー トップ® 専用テープ

オススメ商品



ユラソール® プラス  
ウー トップ® 専用テープ



ユラソール® サーモ HT  
ルーフィングシート用テープ



ユラソール® マックス  
ウー トップ® サーモファサード 専用テープ



ウー トップ®接着剤  
オールインワン 310ML  
ウー トップ®シート専用接着剤



ウー トップ® 防水気密スリーブ  
CD管貫通部の気密処理用スリーブ

### ユラソール®



製品仕様				
商品名	品番	テープ幅	長さ (ロール)	入数
ユラソール®	0992 700 050	60mm	25m	6

テープ素材	ポリエチレン (メッシュタイプ)
接着剤	変性アクリレート
施工環境温度	0℃~+50℃
耐熱温度	-40℃~+100℃
耐紫外線性能	3ヶ月
保存期間	未開封常温で24ヶ月

#### 用途:

透湿防水シート、気密シート、防湿シート、特にウー トップ®シリーズの屋根・外壁用シートの施工や補修、OSB合板の気密接合、突き抜け部分の防水および気密加工など。

#### シート固定用気密防水テープ

- 6時間後に完全硬化。施工直後は張り直し可能。
- ドイツ認定の気密・耐久性・接着力。
- 耐紫外線性能:3ヶ月。屋内外で使用可能。
- 溶媒不使用。
- 断熱材内の結露、カビ発生を防止。(ドイツ・カッセル大学において耐湿性、温度耐久性の認定を取得。ドイツ・フ라운ホーファー建築物理学研究室において気密性能の認定を取得)

#### 施工方法:

1. ユラソール®の保護紙を数センチ剥がしてシートの繋ぎ目部分に貼り付け、施工位置を確定します。
2. 保護紙を剥がしながら貼り付けます。
3. 最後にブラシなどで十分に密着させてください。

### ユラソール® プラス



製品仕様				
商品名	品番	テープ幅	長さ (ロール)	入数
ユラソール® プラス	0992 710 060	60mm	25m	1

テープ素材	ポリエチレン (メッシュタイプ)
接着剤	アクリレート
施工環境温度	0℃~+50℃
耐熱温度	-40℃~+100℃
耐紫外線性能	3ヶ月
保存期間	未開封常温で12ヶ月

#### 共通注意事項:

- 施工面の埃、油脂などの汚れを事前に除去すること。
- 施工後に水が溜まるような形状になる貼り方は避けること。
- 施工後のテープには引張力が加からないようにすること。

#### コーナー部分に最適な気密防水テープ

- 保護紙の中心に切れ目があり、コーナーにも容易に密着。
- 6時間後に完全硬化。施工直後は張り直し可能。
- 耐紫外線性能:3ヶ月。屋内外で使用可能。
- 溶媒不使用。

#### 施工方法:

1. ユラソール® プラスを中央で折りませ。片側の保護紙を剥がしながらコーナーの片側部分に貼り付けます。
2. もう一枚の保護紙を剥がしてコーナーの別側にも貼り付けます。
3. 最後にブラシなどで十分に密着させてください。

### ユラソール® マックス



製品仕様				
商品名	品番	テープ幅	長さ (ロール)	入数
ユラソール® マックス	0992 710 160	60mm	25m	1

テープ素材	ポリエチレン (メッシュタイプ)
接着剤	変性アクリレート
施工環境温度	-10℃~+50℃
耐熱温度	-40℃~+100℃
耐紫外線性能	12ヶ月
保存期間	未開封常温で24ヶ月

### ウートップ® サーモファサード用気密テープ

- ウートップ® サーモファサード (P.9) の施工に最適。
- 施工直後から強力な接着力を発揮。
- 耐紫外線性能: 12ヶ月。屋内外で使用可能。
- 優れた耐候性。
- 溶媒不使用。

**EURASOL®**

### ユラソール® サーモ HT



製品仕様				
商品名	品番	テープ幅	長さ (ロール)	入数
ユラソール® サーモ HT	0992 720 060	60mm	25m	1

テープ素材	特殊フィルム
接着剤	アクリレート
施工環境温度	-10℃~+40℃
耐熱温度	-30℃~+120℃
耐紫外線性能	12ヶ月
保存期間	未開封常温で12ヶ月

共通注意事項:

・ 施工面の埃、油脂などの汚れを事前に除去すること。・ 施工後に水が溜まるような形状になる貼り方は避けること。・ 施工後のテープには引張力がつかないようにすること。

### ルーフィングシート用テープ

- 施工直後から強力な接着力を発揮。
- 耐紫外線性能: 12ヶ月。屋内外で使用可能。
- 溶媒不使用。

施工方法:

1. 保護紙を数センチ剥がして貼り付け、施工位置を確定します。
2. 保護紙を剥がしながら貼り付けます。
3. 最後にブラシなどで十分に密着させてください。

**EURASOL®**

### オールインワン接着剤



製品仕様			
商品名	品番	容量	入数
オールインワン接着剤	0893 700 111	310ml	1

素材	アクリルポリマー
色	ライトブルー
施工環境温度	-5℃~+40℃
耐熱温度	-30℃~+120℃
効果時間	材質が非吸収性の場合16-20時間

様々な建築資材に使用可能な  
万能アクリル系接着剤

### ウートップ® 防水気密スリーブ



径4-8mm



径8-12mm



径25-32mm



径72-90mm



径100-110mm



径150-165mm

外壁貫通部の防水気密処理を  
素早く簡単、確実に施工可能な  
高耐久スリーブ

- 一体成型の立体スリーブにより高品質、高耐久の防水気密処理を実現。
- 裏面に内蔵されている強力接着シールにより、効率的に施工可能。
- 高耐久スリーブが地震や木材乾燥による躯体と貫通部材の動きに追従し長期間の防水気密を維持。
- 1本の配線から大口径ダクトまでのバリエーション。
- 施工者の技量により、仕上がりのバラつきが出やすい貫通部処理の、施工品質の安定化を実現。
- 室内側気密シート部分へのフラットスリーブ施工を気密性能の高耐久化のために推奨いたします。

施工動画



製品仕様						
商品名	品番	スリーブ径	幅	長さ	入数	用途
防水気密スリーブ	0681000208	4-8mm	150mm	150mm	10	電気配線 (1芯)
	0681000286	8-12mm	150mm	150mm	10	電気配線 (2芯)
	0681116015	15-22mm	150mm	150mm	10	幹線ケーブル、CD管
	0681116025	25-32mm	150mm	150mm	10	CD管
	0681116072	72-90mm	230mm	230mm	4	エアコンドレン管、排水管
	0681116100	100-110mm	320mm	320mm	4	換気ダクト
	0681116150	150-165mm	350mm	350mm	4	換気ダクト

項目	値
接着剤	ポリアクリレート接着剤
スリーブ材質	EPDM
スリーブ厚さ	1mm
シート材質	HDPE フィルムシート
シート厚さ	0.32mm
耐熱温度	-20℃~100℃
施工環境温度	5℃~40℃
耐紫外線性能	6ヶ月
保存期間	18ヶ月

## 窓周り関連

### 弾性ウレタンフォーム

「ウレタンフォーム」を木造住宅に使用する場合、従来品では木の乾燥収縮に追従できずにひび割れてしまい、断熱欠損となります。ウルトの弾性ウレタンフォーム「ピュアロジックフレックス」は窓施工用に開発されたウレタンフォームで通常のウレタンフォームの3倍の追従性があり、木の収縮に追従可能で、長期に渡り断熱性能を維持します。

#### ピュアロジック フレックス弾性発泡ウレタン500ML

優れた柔軟性を備えたウレタンフォーム



一般のウレタンフォームと比較して約3倍の追従性があります。

- 15℃の寒冷地でも施工可能
- 施工表面温度及び、周辺温度マイナス15℃まで対応可能。氷点下の場合でも、弾性が続きます。
- タックフリータイム：約 6分
- カットフリータイム：約 20分
- 早い硬化時間により作業を効率化。

製品仕様			
商品名	品番	容量	入数
ピュアロジック フレックス弾性発泡ウレタン500ML	08921428	500ml	12

#### ピュアロジック ウレタンガン

プロ用 1液型ガンフォームの塗布に



- 持ちやすい形状で手にぴったりフィット。
- ウレタンフォーム抽出量を調整可能。
- クリーニングも簡単でメンテナンスが容易。

製品仕様			
商品名	品番	素材	重さ
ピュアロジック ウレタンガン	08911524	プラスチック	430g
フォームガン用フラットノズルチューブ L100MM	0891152212	ポリエチレン	-

ウレタンガン用フラットノズル窓周り等の細い隙間への注入用に最適

#### ピュアロジック クリーン発泡ウレタンクリーナー500ML

塗らたての PU フォームの除去用



- 硬化前の発泡ウレタンの汚れを素早く洗浄。
- フォームガン洗浄に最適。
- 付属スプレーノズル装着でフォームガンの表面及び外部も洗浄可能

製品仕様			
商品名	品番	容量	入数
ピュアロジック クリーン発泡ウレタンクリーナー500ML	0892160	500ml	1

### VKP®テープ

年間を通し約50%の熱が窓を通して出入りするため、住宅の快適性には窓周りの性能強化がとても重要です。しかし、窓の性能が高くて、窓と住宅の躯体を接合する「つなぎ目部分」の施工を適切に行わなければ、せっかくの窓の性能も半減してしまうのです。

VKP®テープシリーズはシールタイプで施工が容易。取付け後に膨張し窓と躯体の隙間に充填されます。これにより窓周り施工に重要な「防水」「気密」「断熱」「結露防止」の4つの施工が効率的に実現可能。ウルトのVKP®テープは木材の乾燥収縮にもしっかり追従し、10年後も大切な窓周りの性能を守り続けます。

### VKP®テープの特徴

- 性能効果** 防水、気密、断熱、結露防止、さらに耐紫外線性能も高く屋外での利用も可能。
- 施工性** 使用箇所に適したサイズ選択が可能。容易で確実なシーリング効果を発揮。
- 追従性** 木材の乾燥による収縮や躯体の歪みにも追従。10年後も変わらない性能を維持。



BEFORE  
ロールから解いた直後のテープは平たい状態。

AFTER  
その後、温度に反応して膨張、高い追従性により凸凹を吸収し、気密防水効果を発揮。※温度によって膨張時間が異なります。

### 気密性能

建材性能評価機関にて気密性能試験を実施

①樹脂サッシのみの通気量と、②VKP®ベーシックを施工した樹脂サッシの通気量を比較し、漏れる空気の量は1時間で約1/6まで減少することを確認できました。（※圧力10Paの場合）



樹脂サッシ周りにVKP®テープを施工した試験体を気密測定装置に設置。

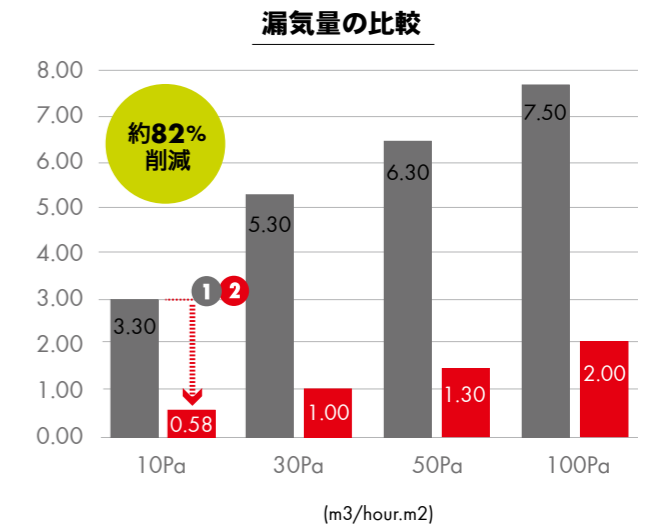

窓まわり以外の使用箇所例

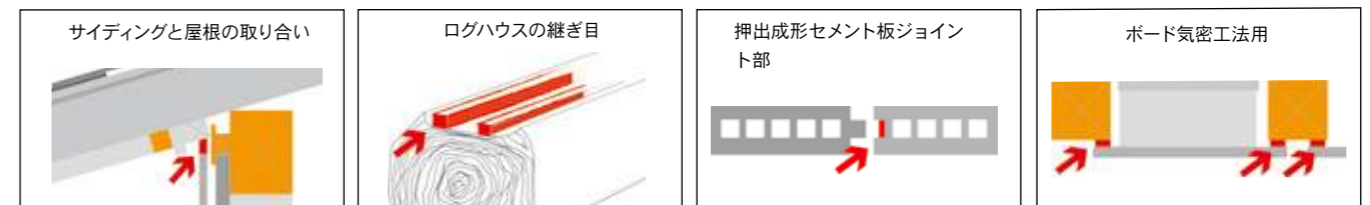

※ウルトジャパン公式Youtube「VKP 施工」で検索して施工動画をご覧ください。

## 窓の気密・断熱性能を簡単強化!

### VKPプラステープ

気密、防水性能強化

### 弾性ウレタンフォーム

断熱、防音性能強化

上記2製品が木材の乾燥収縮にしっかり追従し、長期に渡り気密断熱性能を確保します。



### 気密性能を強化するVKPプラステープ

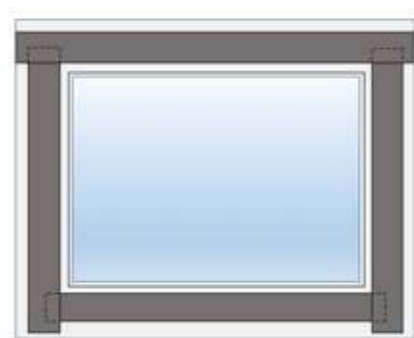
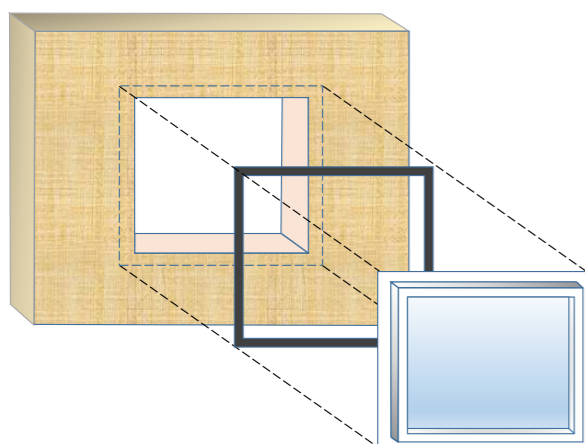

半外付けサッシのフィン裏側にVKPプラステープを貼り付ける。

躯体と窓フィンの中にVKPテープを付ける事で、気密防水性能が向上

※躯体と構造用合板の間への施工も気密性能強化に効果的です

品番	品名	幅	長さ	適正隙間幅	入数
0875 011 52	VKPプラス	15mm	12.5m	2-3mm	20
0997 838 426	VKPプラス	33mm	12.5m	2-3mm	9

### VKPプラステープと弾性ウレタン施工の収まり図

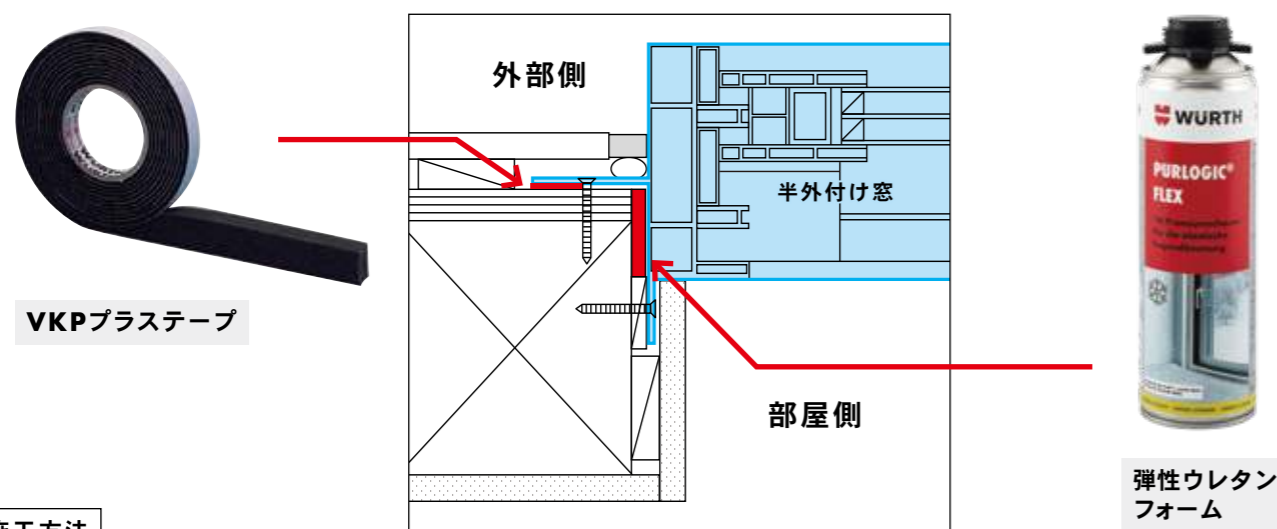

#### 施工方法

1. VKPテープを窓のフィン裏側に施工
2. 窓取付後、弾性ウレタンフォームを窓周りの隙間に充填

国産玄関ドアにも同様の施工方法で施工する事により、気密断熱性能の大幅な向上を実現します。

### VKP® プラス

#### 膨張式シーリングテープ (半外付けサッシ用)



VKP®

- コストパフォーマンスと性能のバランスがとれた目地シーリングテープ。
- シールタイプで簡単な施工。
- 600Pa以上の耐降雨性能。
- 透湿防水性能: 壁内の余分な湿気を逃がします。
- 追従性: 気温や湿気による目地の収縮や木痩せにテープが追従するため防水性能が常に維持されます。
- 半外付け窓の気密防水処理に最適。

#### 製品仕様

商品名	品番	幅 (mm)	長さ (m)	適正隙間幅 (mm)	入数
VKP® プラス	0875 011 52	15	12.5	2~3	20
	0875 011 54	15	8	4~7	20
	0875 011 56	15	5.6	6~10	20
	0875 011 58	15	4.3	8~12	20
	*0997 106 526	30	5.6	6~10	10
*0997 838 426	33	12.5	2~3	9	
VKP® マックス*	0875 192 008	20	5	8~18	20

※0997 106 526、0997 838 426はドイツからの取り寄せ品となります。

項目	値	規格
色	黒	-
素材	含浸ポリウレタンフォーム	-
施工環境温度	材料: +5~+25°C 気温: 0~+35°C	-
耐火性	B1難燃性	DIN 4102
熱伝導率	0.05W (mk)	DIN 52612
保存期間	24ヶ月 (気温20°C)	-
耐紫外線性能	あり	DIN 18542 BG1
耐降雨性能	600Pa	DIN 18542-BG1
透湿抵抗	$\mu \leq 100$	-

#### 注意事項:

- 施工面の汚れは事前に除去してください。
- 膨張速度は気温によって異なります。常温 (15°C~25°C) で直射日光を避けて保管してください。夏季は施工日前日から冷凍し、クーラーボックスに保管しての使用を推奨します。
- 上記の性能は目地幅に合ったサイズのテープを適切に施工した場合に発揮されます。
- \*VKP® マックスの保存期間は18ヶ月。

#### 共通施工方法:

1. 最初の数センチは使用せず、カッターなどで切り落としてください。
2. 保護紙を剥がし、施工面に貼り付けます。

#### サイズの選び方

例: VKP® プラス 15/6-10mm 5.6m (品番: 0875 011 56)  
・幅15mm ・適正隙間幅6~10mm ・長さ5.6m

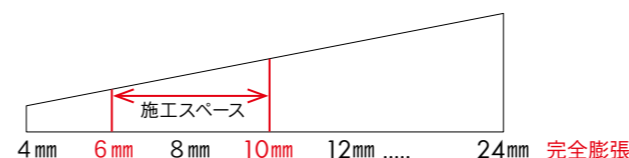

窓フレームと躯体の隙間幅が6mm~10mmの施工箇所に使用できます。適正隙間幅以下、又はそれ以上の隙間に施工すると、十分に性能を発揮できません。

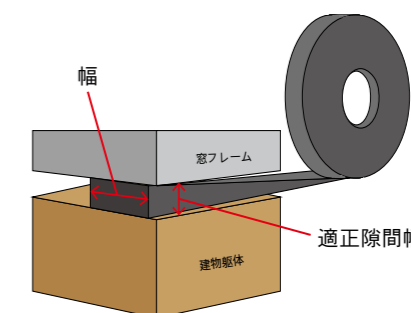

施工箇所の隙間幅に合う「適正隙間幅」(P.21~22参照)を選びます。※適切な隙間幅に圧縮して施工する事で性能を発揮します。



製品仕様					
商品名	品番	幅 (mm)	長さ (m)	適正隙間幅 (mm)	入数
VKP® トリオ	*0875 345 805	58	6.5	5~10	6
	*0875 345 808	58	4.5	8~15	6
	0875 345 809	58	3	9~20	6
	0875 345 813	58	2.3	13~30	6
	0875 346 605	66	6.5	5~10	6
	0875 346 608	66	4.5	8~15	6
	0875 346 609	66	3	9~20	6
	0875 346 613	66	2.3	13~30	6
	0875 347 505	75	6.5	5~10	5
	0875 347 508	75	4.5	8~15	5
	0875 347 509	75	3	9~20	5
	0875 347 513	75	2.3	13~30	5
	0875 348 605	86	6.5	5~10	4
	0875 348 608	86	4.5	8~15	4
	0875 348 609	86	3	9~20	4
0875 348 613	86	2.3	13~30	4	

※在庫があるのは0875 345 805, 0875 345 808の2種類のみで、その他サイズはドイツからの取り寄せ品となります。

項目	値	規格
色	黒	-
素材	含浸ポリウレタンフォーム	-
施工環境温度	材料: +5~+25°C 気温: 0~+35°C	-
耐火性	B1 難燃性	DIN 4102 建築許可Z-56.212-3607に準拠
熱伝導率	0.048W (MK)	DIN 52612
保存期間	24ヶ月 (気温20°C)	-
耐紫外線性能	あり	DIN 18542 BG1
耐降雨性能	600Pa	DIN 18542-BG1

用途: 内付け木製、樹脂サッシ、ドア枠取り付け時、サンルームの隙間充填など。

### 膨張式シーリングテープ (内付けサッシ用)

#### 防水・気密・断熱・結露防止

- シールタイプで簡単な施工。
- くさび型の断面 (膨張前は薄いテープ状です)。圧縮量の違いにより、余分な湿気が圧縮度が低い屋外側へ排出され、これにより結露防止の効果も発揮します。

#### 注意事項:

- 施工面の汚れは事前に除去してください。
- 膨張速度は気温によって異なります。常温 (15°C~25°C) で直射日光を避けて保管してください。夏季は施工日前日から冷凍し、クーラーボックスに保管しての使用を推奨します。

完全に膨張したVKP® トリオの断面:



- 湿気を外へ逃がし雨水の侵入を遮断。
- 暖かい空気の漏れを防止。
- 室内の暖気と湿度を快適に保つ。

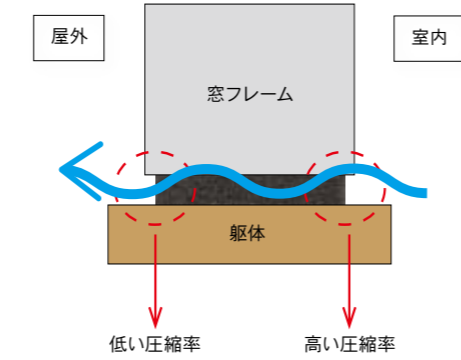

水蒸気 (湿気) は圧縮率の高い方から低い方へ移動する性質がある為、室内の水蒸気 (湿気) はVKP® トリオを通して屋外へ排出され、結露を防止します。

木製玄関ドアもVKP® トリオで施工する事により、気密断熱性能の向上と高耐久化を実現します。

### 窓取付前の開口部処理

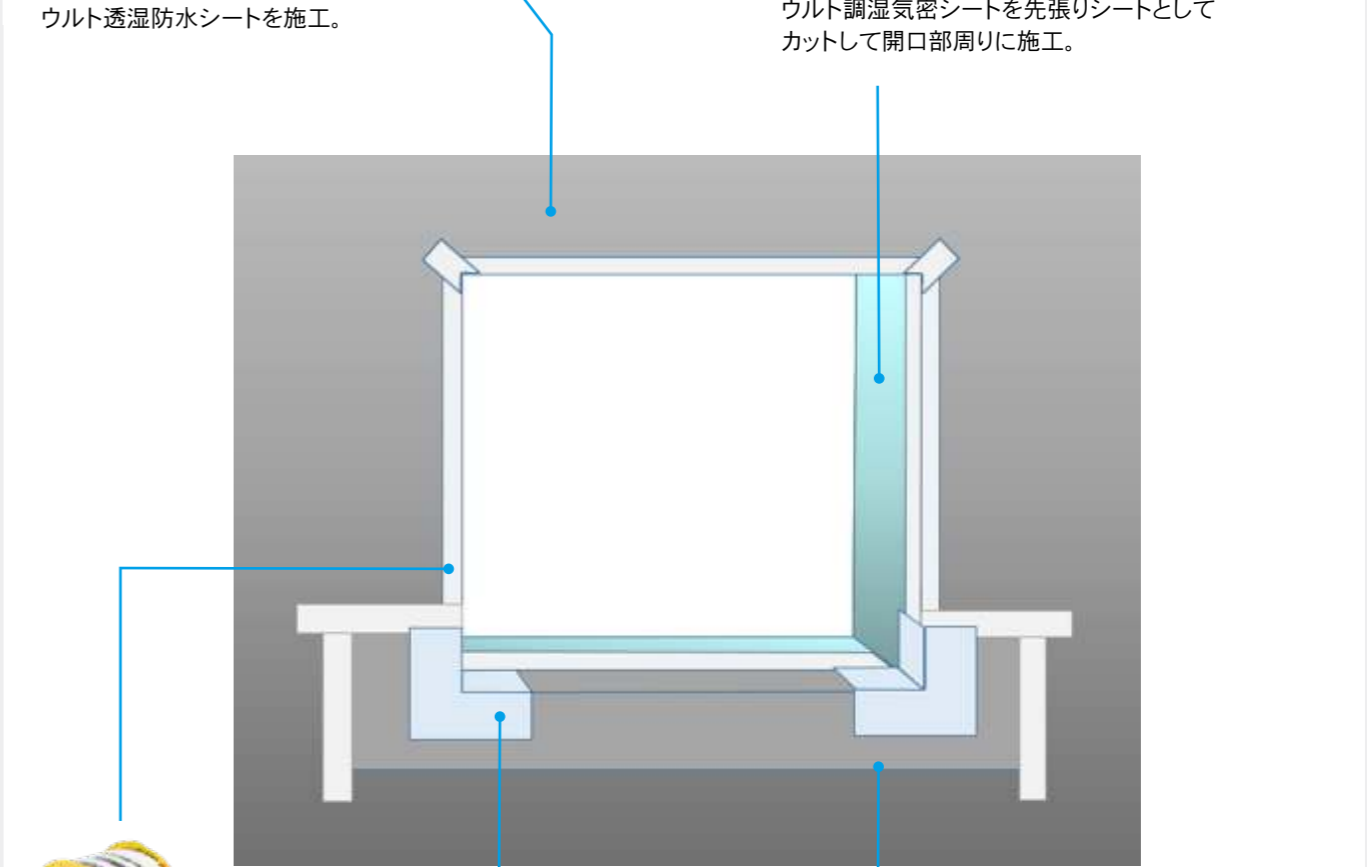
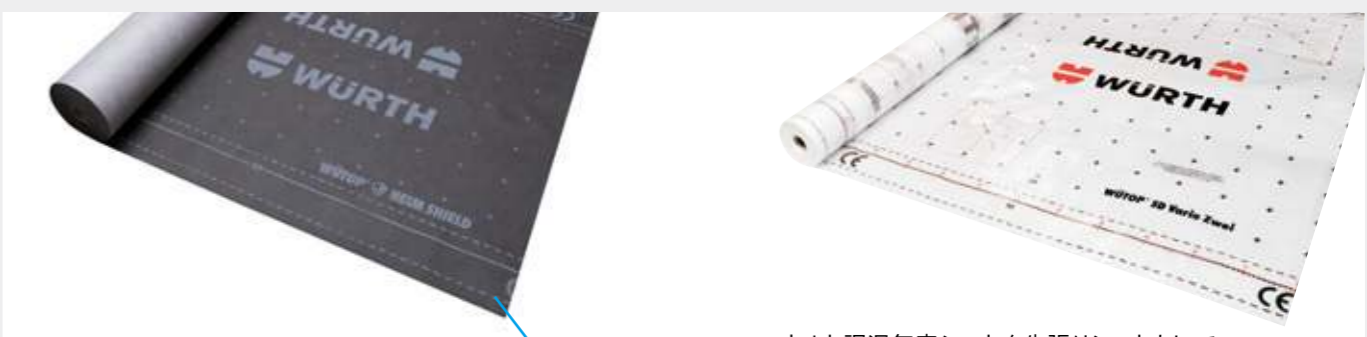

ユラソール気密テープにて透湿防水シートと先張りシートを接続し、開口部周りをシートでくるむように処理。



コーナー用気密防水シール



ウートップフラッシングシート

※詳細な施工マニュアルを弊社ホームページからダウンロードできます。

## コーナー用気密防水シール



裏：粘着面  
コーナー部分の防水補強処理により、漏水の原因となるピンホール発生を防止

## コーナー用気密防水シール

- 粘着シール付きのため開口部コーナーの防水処理が簡単確実に施工可能
- コーナー部分の防水補強処理により、漏水の原因となるピンホール発生を防止
- 高い防水性能と耐紫外線性能

## バルコニーと外壁との 取り合い部にも使用可能

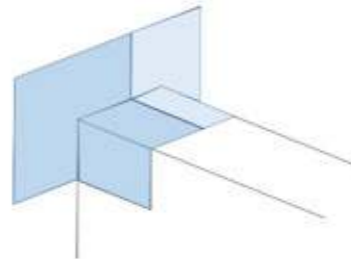

コーナー用シールの端を折り曲げて2枚使用しバルコニー手すり壁と外壁の取り合い部分である「三面交点」の防水処理にも対応可能です。

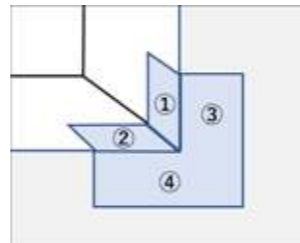

施行時の貼り付け順番

製品仕様	
商品名	品番
コーナー用気密防水シール	<b>0681 115 265</b>

横幅	縦	高さ	厚さ
265mm	115mm	115mm	0.2mm

項目	値
素材	高密度ポリエチレン / ポリアクリレート接着剤
施工温度	5 ~ 40℃
耐熱温度	-30 ~ 100℃
耐紫外線性能	24週間
保存温度	5 ~ 25℃
保存期間	製造から2年

関連商品	
商品名	品番
ウー トップ® フラッシングシート	<b>0681 000 225</b>
ユラソール® 気密テープ	<b>0992 700 050</b>

## ウー トップ® フラッシングシート



製品仕様	
商品名	品番
ウー トップ フラッシングシート	<b>0681 000 225</b>

幅	長さ	面積	重量	厚さ
0.5m	50m	25m <sup>2</sup>	170g/m <sup>2</sup>	0.62mm

項目	値	規格
素材	ポリプロピレン	
つぶり針保持強さMD/CMD	横190/縦230	EN 12310-1, EN 13859-1
引張強さMD/CMD	横330/縦230	EN 12310-1, EN 13859-1
透湿抵抗	0.28 m <sup>2</sup> sPa/μg	EN 12572
防水性能	46kPa	JIS A6111
耐火性能	E	EN13501
耐熱温度	-40 ~ 80℃	
耐紫外線性能	12週間	

関連商品	
商品名	品番
コーナー用気密防水シール 110 x 265mm	<b>0681 115 265</b>
ユラソール® 気密テープ	<b>0992 700 050</b>

## 高耐久フラッシングシート

- 優れた防水性と透湿性能により、漏水と結露を防止する高性能水切りシート
- 用途:窓台、バルコニー笠木、下屋と壁の取り合い部分等
- 特徴:透湿・防水・高耐久・軽量・耐紫外線性能・耐界面活性剤性能
- 軽量で施工性に優れる
- 界面活性剤含浸試験を実施済(3日間含浸で劣化無し)

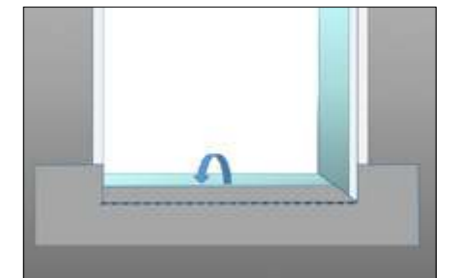
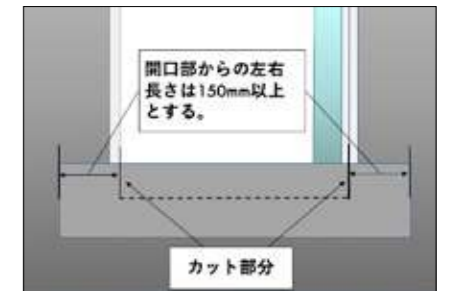

フラッシングシートをカットして折り曲げ貼り付ける。

## ガラス用吸盤



### シングルタイプ (120KG)

- 高い持ち上げ力と一体型真空ポンプによる安全性能。
- 真空ポンプボタン付け根のマーキングラインで真空状態を確認し安全な作業を実現。
- スリッパ防止グリップハンドルにより快適な運搬が可能。

製品仕様					
商品名	品番	持ち上げ能力	重量	吸盤径	入数
ガラス用吸盤 シングルタイプ (120KG)	071458 045	120kg	830g	210mm	1

注意事項:

- ※ 吸盤との平行方向の吸着力の評価。
- ※ 吸盤との水平方向の吸着力の評価。

## アモバッグ



### 窓取付時の隙間調整と仮止めが素早く簡単に

- 柔らかいエアークッションにより窓枠を傷つけません。
- 簡単かつ正確に窓の位置決めができます。
- 隙間調整用のくさびを準備する手間を省きます。

製品仕様				
商品名	品番	適用可能目地幅	耐荷重性	入数
アモバッグ	071567 80	3~50mm	100kg	1

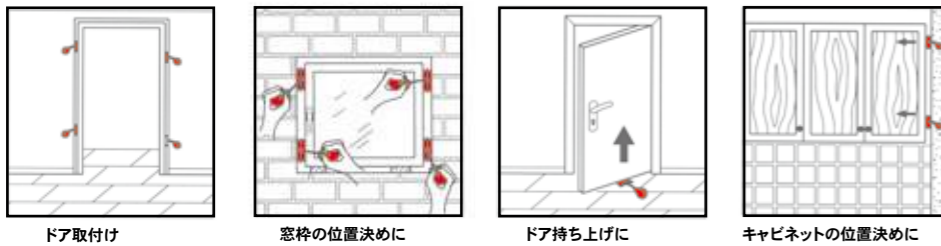

## 押縁外し用 樹脂製コテ



### ガラスユニット交換時の作業に便利

製品仕様			
商品名	品番	サイズ	入数
押縁外し用 樹脂製コテ	*0875 400	265×70×20mm	1

※ドイツからの取り寄せ品となります。

## ビス関連

ドイツではネジによる接合技術が発展しています。ウルトのビスは多くの改善を通し、下穴不要で木割れを防止するビス先端、長ビスでも工具に負担をかけずに打ち込める施工性を実現しました。ドイツで培われた技術の結晶であるウルトのビスは現場作業の効率化、作業員の負担軽減に大きな効果を発揮します。

ウルトビスのスタンダードであるASSY®は1992年に特許取得のAW®ドライブ技術を装備したASSY® 1.0の誕生後さらに改良が進み、木割れ防止の先端形状、シャンクカッター、フレキヘッドが追加されたASSY®4にまで進化を遂げています。

## ASSY 4

割れない・裂けない!ヘッドからネジ先端まで新技術。

- ### 1 RWドライブ

ウルト独自のネジ駆動システム

  - ・回転トルクがロスなくネジに伝わる
  - ・ビットを当てた際のぐらつきが起きない
  - ・カムアウトが起きにくい
- ### 2 フレキヘッド

木材の表面を壊さない

  - ・切りくずをほとんど出さない
  - ・金属の固定にも使用可能
- ### 3 一体式シャンクカッター

摩擦防止機能  
ビスの高熱化を防止

  - ・低トルクでねじ込み可能
  - ・工具にかかる負担を軽減
  - ・直径5mm、長さ70mm以上のネジに装備
- ### 4 非対称形状のスレッド

軽い力で楽にねじ込み可能

  - ・軽い力で楽にねじ込み可能
  - ・ネジ頭の破壊が起きにくい
- ### 5 クロススレッド

木割れ防止機能

  - ・木材の割れ、裂けが起きにくい
  - ・特に部材端部へのねじ込みに効果を発揮

▼ 非対称スレッド - ASSY® 4    ▼ 対称スレッド - 通常の本ネジ

## 人生の基盤をつくる、最高の住まいづくり

家族や友人と多くの大切な時間を過ごす空間。いい家づくりとはいい素材を使用した家です。  
 ウルトジャパンは住宅の断熱性能、耐久性能の先進国であるドイツの建材品質、住宅思想を土台として、  
 暖かく長寿命な家の普及、人の健康と安全に貢献し、  
 日本の住宅、社会をさらに豊かにしていくための活動をしています。

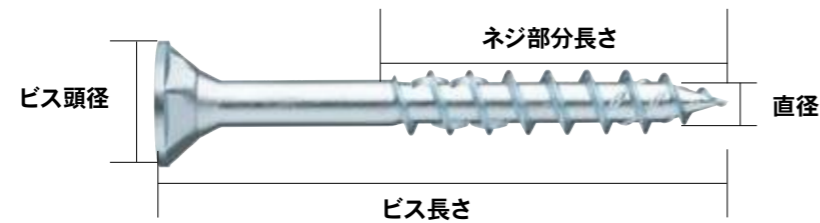

### ASSY® 商品一覧

No.	カテゴリー	品番	品名	ビス頭径	直径	ビス長さ	ネジ部分	ドライブ	入数
1	付加断熱ビス	0190160100	ASSYビス RW40 (A3K) 6x100/60	12	6	100	60	RW40	100
		0190160120	ASSYビス RW40 (A3K) 6x120/60	12	6	120	70	RW40	100
2		0190160130	ASSYビス RW40 (A3K) 6x130/70	12	6	130	70	RW40	100
3		0190160150	ASSYビス RW40 (A3K) 6x150/70	12	6	150	70	RW40	100
4		0190160180	ASSYビス RW40 (A3K) 6x180/70	12	6	180	70	RW40	100
5		0190160200	ASSYビス RW40 (A3K) 6x200/70	12	6	200	70	RW40	100
6	垂木留めビス	0184006120	ASSY SK AW30 6x120/70	14	6	120	70	RW30	100
7		0184006140	ASSY SK AW30 6x140/70	14	6	140	70	RW30	100
8		0184006160	ASSY SK AW30 6x160/70	14	6	160	70	RW30	100
9		0184006180	ASSY SK AW30 6x180/70	14	6	180	70	RW30	100
10		0184006200	ASSY SK AW30 6x200/70	14	6	200	70	RW30	100
11	木製外壁 留め トップヘッド	0166503130	ASSY プラス A2 トップヘッド RW10 3x30/16	5	3	30	16	RW10	500
12		0166503135	ASSY プラス A2 トップヘッド RW10 3x35/16	5	3	35	16	RW10	500
13		0166503140	ASSY プラス A2 トップヘッド RW10 3x40/19	5	3	40	19	RW10	500
14		0166503145	ASSY プラス A2 トップヘッド RW10 3x45/22	5	3	45	22	RW10	500
15		0166503150	ASSY プラス A2 トップヘッド RW10 3x50/22	5	3	50	22	RW10	500
16	木製外壁 留め フレキヘッド	016634035	ASSY プラス A2 フレキヘッド RW20 4x35/18	8	4	35	18	RW20	500
17		016634040	ASSY プラス A2 フレキヘッド RW20 4x40/21	8	4	40	21	RW20	500
18		016634045	ASSY プラス A2 フレキヘッド RW20 4x45/26	8	4	45	26	RW20	500
19		016634050	ASSY プラス A2 フレキヘッド RW20 4x50/26	8	4	50	26	RW20	500
20	ウッドデッキ 用ビス	016635050	ASSY プラス A2 デッキビス RW20 5.5x50/28	10	6	50	28	RW20	250
21		016635060	ASSY プラス A2 デッキビス RW20 5.5x60/33	10	6	60	33	RW20	250
22		016635070	ASSY プラス A2 デッキビス RW20 5.5x70/38	10	6	70	38	RW20	250
23		016635080	ASSY プラス A2 デッキビス RW20 5.5x80/38	10	6	80	38	RW20	200

### 垂木留めビス ASSY® 3.0SK

従来品と比べて優れた保持力を実現した垂木留めビス



用途: 従来木造住宅の垂木留め用  
 素材: 硬化スチール  
 構造試験による耐力確認済  
 ハウスプラス確認検査 (株)  
 HP20-KT022



製品仕様							
商品名	品番	直径 (mm)	長さ (mm)	ネジ部分長さ (mm)	ドライブ方式	入数	垂木成 (mm)
ASSY® 垂木留めビス	0184006120	6	120	70	RW30	100	55以下
	0184006140		140				75以下
	0184006160		160				95以下
	0184006180		180				115以下
	0184006200		200				135以下
適合ビット							
		商品名			品番		
		ビット 1/4 RW30 50MM イエロー			0614171030		

### RW®ビット

ウルト独自のネジ駆動システム



- 効率的な動力の伝達。
- ビットとスクリュードライブの接触面積を最大化。
- RW®ビットより動力伝達効率は下がりますが、トルクスビットでも代用可能。

製品仕様						
商品名	品番	ビットサイズ	代用トルクスサイズ	ドライブ	長さ (mm)	入数
RW®ビット	061473 10	RW10	T10	1/4インチ	50	1
	061473 20	RW20	T20			
	0614171030	RW30	T30			
	061473 40	RW40	T40			
RW®ビット ロングタイプ	061474 20	RW20	T20	1/4インチ	110	1
	061474 40	RW40	T40			

#### 注意事項:

- RWビットには電動ドリルドライバーの使用を推奨します。
- 写真と実物は色味が異なる場合がございます。予めご了承くださいませ。

## 付加断熱ビス ASSY® 4.0

従来品よりも優れた施工性能の  
付加断熱用ビス (外張り断熱兼用)

### ASSY



用途:  
付加断熱材の取り付け

素材:  
硬化スチール



ETA-11/0190

製品仕様							
商品名	品番	直径 (mm)	長さ (mm)	ネジ部分長さ (mm)	ドライブ方式	入数	胴縁+断熱材厚さ (mm)
ASSY® 4.0 RW40 (A3K)	0190160100	6	100	60	RW40	100	60以下
	0190160120		120				80以下
	0190160130		130				90以下
	0190160150		150	110以下			
	0190160180		180	140以下			
	0190160200		200	160以下			
適合ビット							
	商品名	品番					
	ビット1/4 RW40 50MM ピンク	061473 40					

関連商品:



商品名	品番	直径	入数
付加断熱ビス用ワッシャー W-DH D50mm	090378050	50mm	100

## AMO® III

サッシ取り付け、外壁止め用ビス

- 木、コンクリート下地への木、樹脂製サッシの取り付け。
- AW®ドライブ採用でねじ込み作業が容易。
- 優れた耐水圧性。施工直後から高負荷に耐え、気温変化の影響を受けない。
- ネジが部材を押し広げようとする力がほとんど発生しない。
- サッシと取り付け面の間にすき間を保って取り付け可能。
- 120分の耐火性能:ドイツ・ブラウンシュヴァイク工科大学。(公的建材試験認定機関)



### AMO®

製品仕様						
商品名	品番	直径 (mm)	全長 (mm)	ネジ部分長さ (mm)	ドライブ方式	入数
AMO® III SCR AW30 (A2K)	*023483092	7.5	92	8	RW30	200
	0234930122		122			
適合ビット						
	商品名	品番				
	ビット 1/4 RW30 50MM イエロー	0614171030				

※023483092はドイツからの取り寄せ品となります。

関連商品:



商品名	品番	適合ドライブ	カラー	直径	入数
カバーキャップ フラット AW30 RAL9010 ホワイト D15	*0590730201	RW30	ホワイト	15mm	500
	*0590730201		ブラック		

※ドイツからの取り寄せ品となります。

## HSSドリル DIN338 下穴用ドリルビット

高度な精密性と耐久性を兼ね備えた  
下穴用ドリルビット

- 頑丈なツイストドリルにより、精密な穴あけを確実に行うことができます。
- セルフセンタリング:センターパンチが不要。
- HC(高速切削)研磨による正確な切削形状によって優れた穴あけ、高度な精密性、長い耐用年数が実現。



製品仕様						
商品名	品番	用途	直径 (mm)	長さ (mm)	フルート長さ (mm)	入数
HSSドリル DIN338	0624 000 620	木製サッシ用	6.2	101	63	1
	0624 000 700	樹脂サッシ用	7	109	69	

**木製外壁留め トップヘッド ASSY®プラスA2**

ビス頭が小さく目立ちにくい仕上がり

**ASSYplus**



- 先端の高機能ドリルにより下穴が不要
- ステンレス鋼による強い耐久性
- 小さなヘッドが木材に入りやすく綺麗な仕上がり
- 木材が割れにくく端部への打ち込みが可能

**トップヘッド**

- 表面に削りくずが飛び散りにくい。
- 特殊ヘッド形状により強い打ち込み力を発揮
- 目立ちにくい仕上がり



ETA-11/0190



製品仕様						
商品名	品番	直径 (mm)	長さ (mm)	ネジ部分長さ (mm)	ドライブ方式	入数
ASSY® プラス A2 トップヘッド	0166503130	3	30	16	RW10	500
	0166503135		35			
	0166503140		40			
	0166503145		45			
	0166503150		50	22		
適合ビット						
		<b>商品名</b>	<b>品番</b>			
		ビット1/4 RW10 50MM パープル	061473 10			

施工例:



**木製外壁留め フレキヘッド ASSY®プラスA2**

下穴あけ不要の木割れしにくいビス

**ASSYplus**



- 先端の高機能ドリルにより下穴が不要。
- ステンレス鋼による強い耐久性。
- フレキヘッドにより木材の表面を傷めず面一に仕上がる。
- 削りくずが出にくい。
- 木材端部への打ち込みが可能。

**用途:**

木製外壁、ウッドデッキ。

**素材:**

ステンレス鋼 A2。



ETA-11/0190



製品仕様						
商品名	品番	直径 (mm)	長さ (mm)	ネジ部分長さ (mm)	ドライブ方式	入数
ASSY® プラス A2 フレキヘッド	016634035	4	35	18	RW20	500
	016634040		40	21		
	016634045		45	26		
	016634050		50			
適合ビット						
		<b>商品名</b>	<b>品番</b>			
		ビット1/4 RW20 50MM オレンジ	061473 20			

施工例:



### ウッドデッキ関連商品 ASSY® プラス A2

ビス折れにくい  
高耐久ウッドデッキ用ビス



製品仕様						
商品名	品番	直径 (mm)	長さ (mm)	ネジ部分長さ (mm)	ドライブ方式	入数
ASSY® プラス A2 ウッドデッキビス	016635050	5.5	50	28	RW20	250
	016635060		60	33		
	016635070		70	38		
	016635080		80	200		
適合ビット						
	商品名	品番				
	ビット1/4 RW20 50MM オレンジ	061473 20				

### ウッドデッキ関連商品 PIAS A2 AW20

木製フェンス留め用ビス (アルミ支柱用)



- アルミ支柱への木製フェンス留めに最適です。
- 下穴いらずでしっかり固定します。

製品仕様						
商品名	品番	直径 (mm)	長さ (mm)	ネジ部分長さ (mm)	ドライブ方式	入数
Pias-A2-AW20	**020583932	3.9	32	-	RW20	100
適合ビット						
	商品名	品番				
	ビット1/4 RW20 50MM オレンジ	061473 20				

### ウッドデッキ用スペーサー

ウッドデッキの劣化防止

- デッキ床板と根太の間にスペースを作り、木材の劣化を最小限に抑えます
- デッキ床板の最適な通気が可能
- 湿気による腐食から木材を保護
- ポリアミド製
- 取付用ビス推奨サイズ: 4×35mm (頭径7.9mm、ナベネジ)

製品仕様					
商品名	品番	長さ (mm)	幅 (mm)	高さ (mm)	入数
ウッドデッキ用スペーサー	0907000100	345	18	8	50

施工方法:



根太に本製品をビスで固定。この時、根太の左右に施工すること。



### テラスコネクター2.0

デッキ床板接続用金具。ビスを見せずに美しい仕上がり

- アルミニウム製で長期にわたり高い耐久性を発揮。

ビスが見えない

- 床板の裏側にビス止めするため、デッキ床板表面にネジが露出しません。

耐久性

- 床板裏面と根太の間にできる隙間により通気が確保され、木材の腐食を防ぎます。また、ビス止めは床板の片側のみで、ある程度の遊びが確保されるため木材の乾燥による床板の寸法変化を吸収します。

簡易施工

- 下穴あけや平削りなどの下準備なしで施工ができ、床板をはめ込むための溝も不要です。また床板を根太に固定する際の位置あわせが簡単にできます。



製品仕様		
商品名	品番	入数
テラスコネクター2.0	0907 000 90	100

※数量によっては取り寄せにお時間がかかる場合があるため、事前にご確認ください。

施工方法:

- 

根太の長手方向に中心線を引きます。
- 

床板の裏側にテラスコネクター2.0をビス止めします (使用推奨: ASSY®3.0 A2 AW®20)。細長い取付け穴がある面が床板の外側にはみ出た状態にします。
- 

1枚目の床板は、デッキの中心位置にコネクターの細長い取り付け穴全てをビス止めして固定します。
- 

2枚目以降の床板は、1枚目と同じように裏側にコネクターをビス止めします。
- 

根太へ固定する際は、片方のコネクターが先に取付けた床板の下に隠れるように置いて位置決めをし、露出しているコネクターの丸穴にビスを打ちます。それ以降の床板も同様に固定します。
- 

全ての床板を根太に取り付け、完成です。



## CONSTRUCTION PRODUCTS

ウルトジャパン建築カタログ  
October 2025

ウルトジャパン株式会社  
〒221-0862  
神奈川県横浜市神奈川区  
三枚町33 MTビル

[www.wuerth.co.jp](http://www.wuerth.co.jp)

お問い合わせ先  
[wood@wuerth.co.jp](mailto:wood@wuerth.co.jp)

発行：2025.10 ID：5995002234  
© by Würth Japan Co., Ltd.  
Printed in JAPAN All rights reserved.

**READY  
FOR WORK**

 [wuerth\\_jp\\_wood](https://www.instagram.com/wuerth_jp_wood)  
instagram



ウルトジャパン公式アプリ配信中



本カタログ記載商品の仕様・規格・内容・価格などは予告なしに変更する場合がございますのでご了承ください。ご注文の際には事前に在庫確認して頂きますよう、お願いいたします。